

Gegenzugmarkise UNO 95.2-R

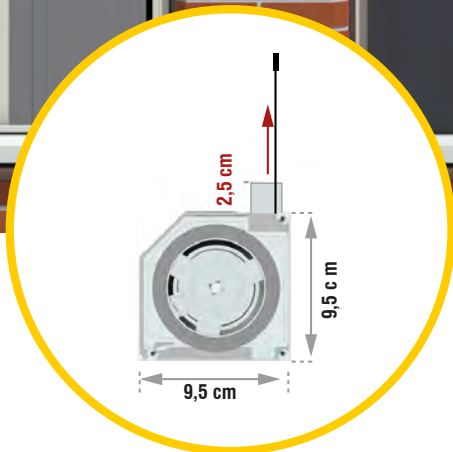

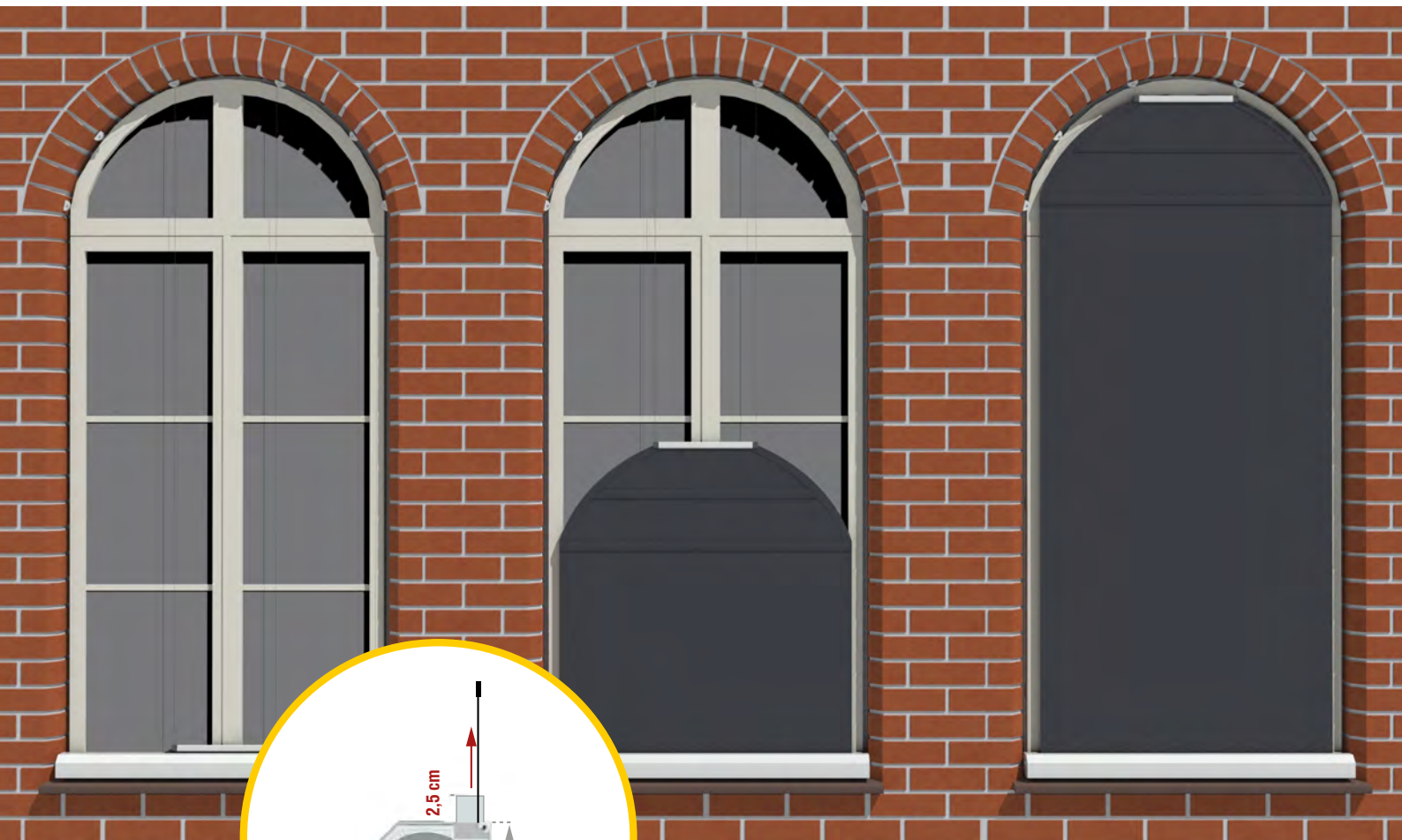

Rundbogenfenster



Korbbogenfenster



Segmentbogenfenster



Stichtbogenfenster

Gegenzugmarkise UNO 95.2-R

Größe: S M L XL

ÜBERSICHT

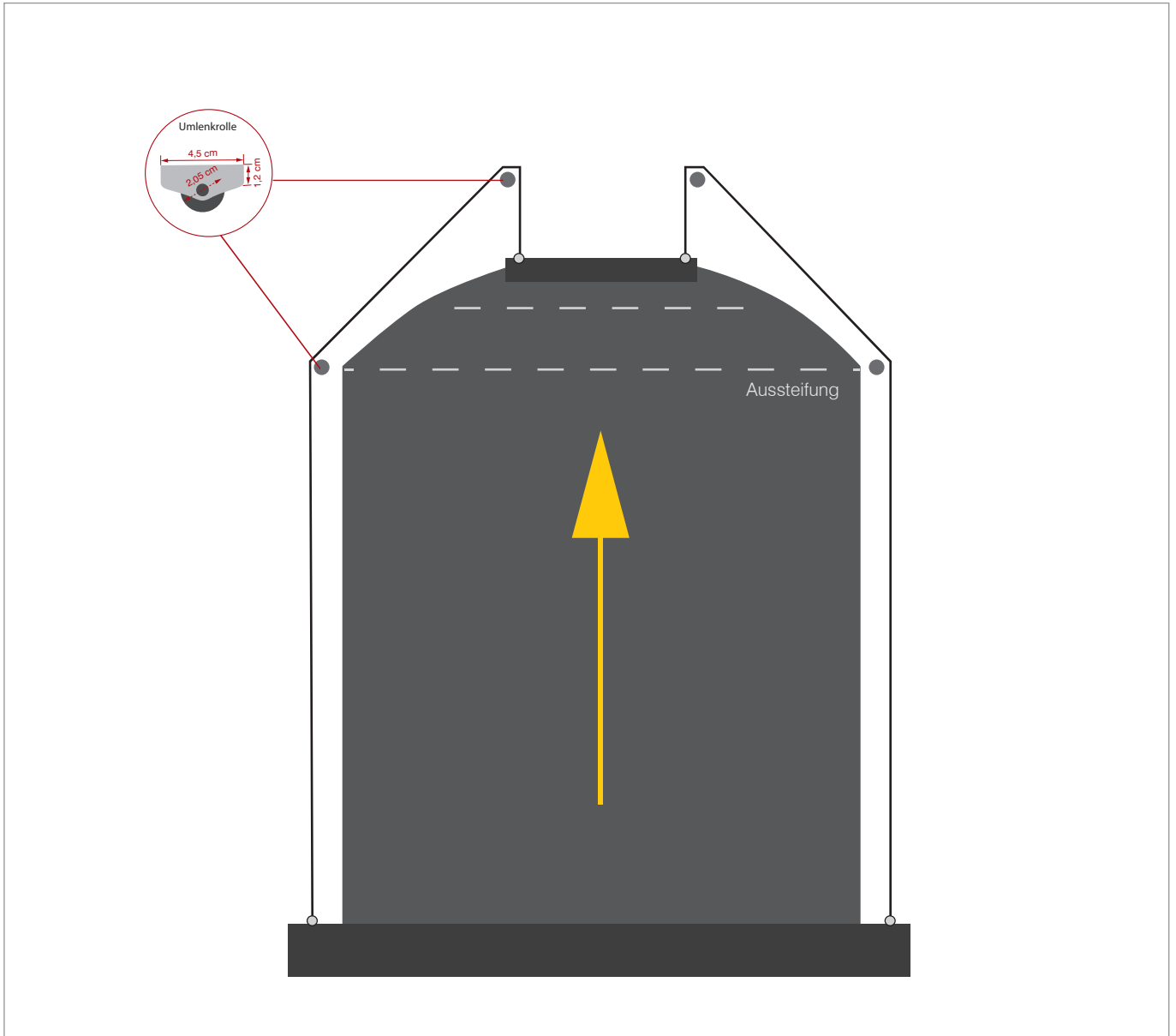

Baubreite: 89 cm bis 200 cm
(alternativer Typ XL bis 4 m Breite)



Bauhöhe: max. 270 cm
(alternativer Typ XL bis 6 m Höhe)

Kasten: Breite 95 mm x Höhe 95 mm

Profilfarbe: weiß (RAL 9016); weitere RAL-Farben gegen Mehrpreis

Seitenführung: hochreißfestes Seil

Bedienung: 230 V Motor (Standard); optional (mind. Baubreite 111 cm) Funk, io-homecontrol

Tuch:  [Soltis 92](#)
 [Soltis B92](#)



Rundbogenfenster



Korbbogenfenster



Segmentbogenfenster



Stichtbogenfenster

Gegenzugmarkise UNO 95.2-R

Größe: S M L XL

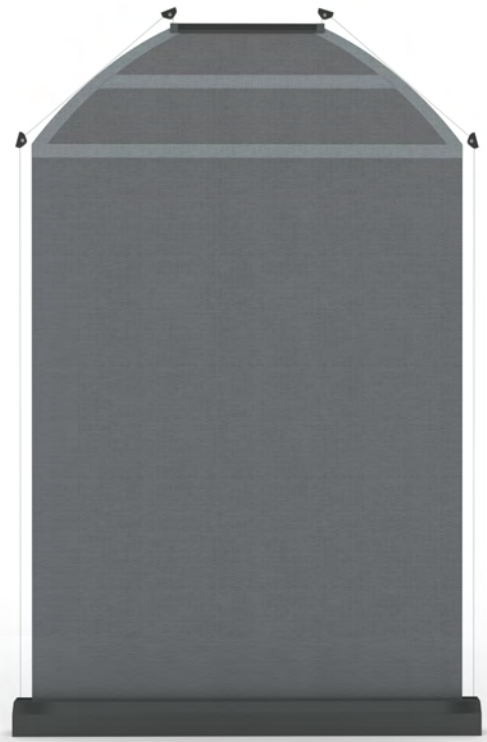

Gegenzugmarkise ausgefahren

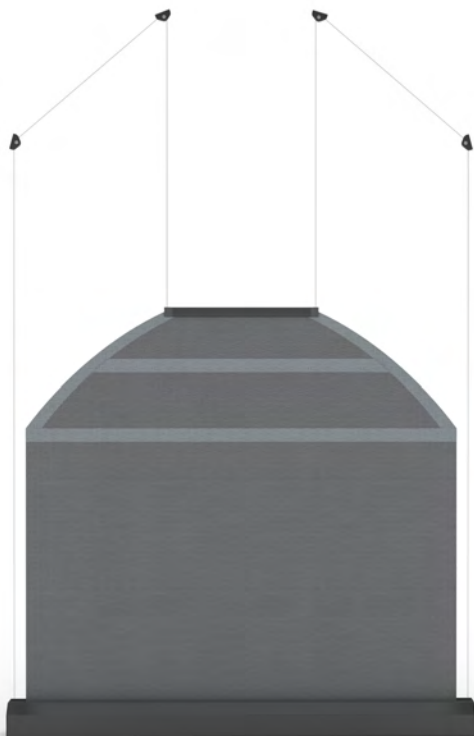

Gegenzugmarkise halb-ausgefahren

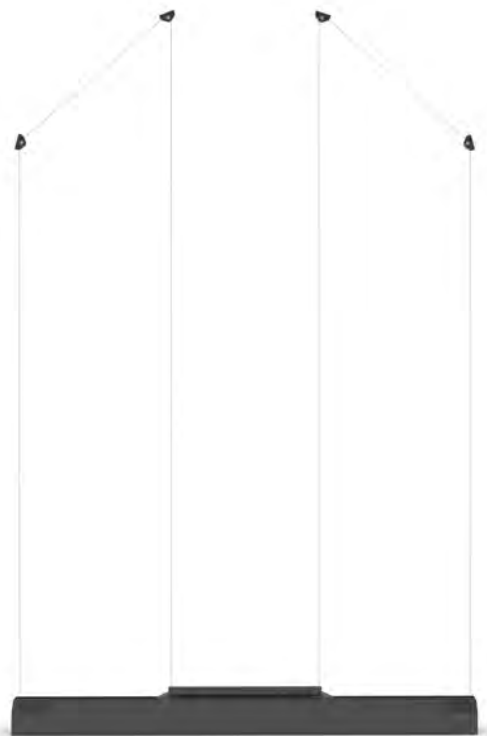

Gegenzugmarkise eingefahren



Rundbogenfenster



Korbbogenfenster



Segmentbogenfenster



Stichtbogenfenster



GROUP
SOLARMATIC®
IHR SONDERBAU-EXPERTE

Gegenzugmarkise UNO 95.2-R

Spezielles Gegenzugsystem für innen oder außen

Fabrikat: SOLARMATIC®-Textilscreens UNO 95.2



Kassette:

Zweiteilige, allseits geschlossene Aluminiumkassette mit vorderer 45° abgeschrägter Revisionsblende, Querschnitt 95 x 95 mm, seitlich verschraubte Blendkappen aus Aluminiumdruckguss mit integrierten Führungsrollen für die Zugseiltechnik. Gegen Aufpreis kann auf der **Vorderblende ein Zierprofil aufgebracht werden.**

Welle:

Präzisionsrohr aus verzinktem Stahl mit spezieller Kedernut, Durchmesser nach Erfordernis. **Integrierte Zugfeder zur individuellen Tuch-Nachspannung.**

Antrieb:

230 Volt-Spezial-Einsteckantrieb, 50 Hz, Leistung 140W, Schutzklasse IP44 mit Thermoschutz und eingebautem Kondensator, Lärmemissionspegel ≤ 70 dB laut EN ISO 12100-2:2003, EasyClick-Endlageneinstellung direkt am Motorkopf für die obere und untere Endlage.

Zugleiste:

Einteiliges Aluminium-Abschlussprofil, mit seitlichen Spezialkappen und integrierten Umlenkrollen für die innenliegende Seilführung. Im eingefahrenem Zustand **ragt es eingefahren nur 25 mm aus dem Kasten heraus. Die Zugleiste muss mindestens 1/3 der Anlagenbreite betragen.**

Oberfläche: Profile pulverbeschichtet in RAL 9016

- RAL-Beschichtung in allen Classic RAL-Tönen gegen Aufpreis möglich

Kunststoffteile:

- Endkappen der Zugleiste in schwarz oder grau

Behangempfehlung Textilscreens:

- [SOLTIS Perform 92](#) für Transluzenz, Blendschutz
- [SOLTIS Opaque B92](#) für Abdunkelung



Rundbogenfenster



Korbbogenfenster



Segmentbogenfenster



Stichtbogenfenster



GROUP SOLARMATIC®
IHR SONDERBAU-EXPERTE

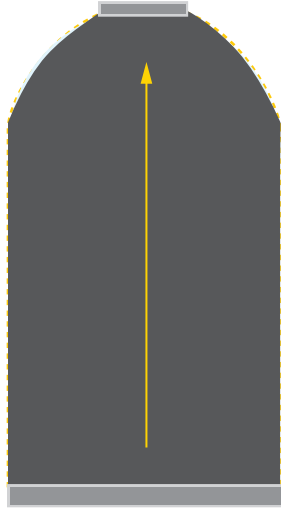

Rundbogenfenster

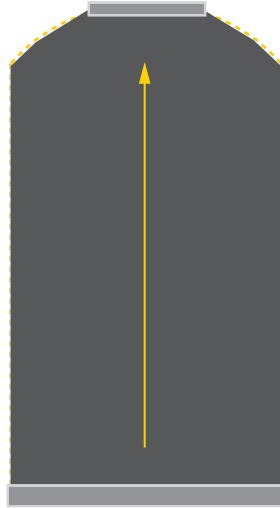

Segmentbogenfenster



Korbbogenfenster

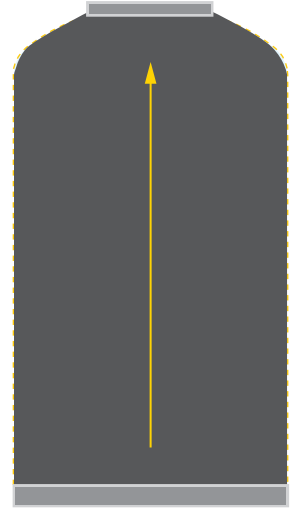

Stichtbogenfenster

Bsp. Fenster mit einem Maß 1200 x 2330





Rundbogenfenster



Korbbogenfenster



Segmentbogenfenster



Stichtbogenfenster

am Bsp. einer Segmentbogenmarkise **UNO 95.2-R**

Bsp. ausgefahrene Bogenmarkise UNO 95.2-R am Bsp. Laibungstiefe 115 mm, Breite 1200 mm x Höhe 2330 mm

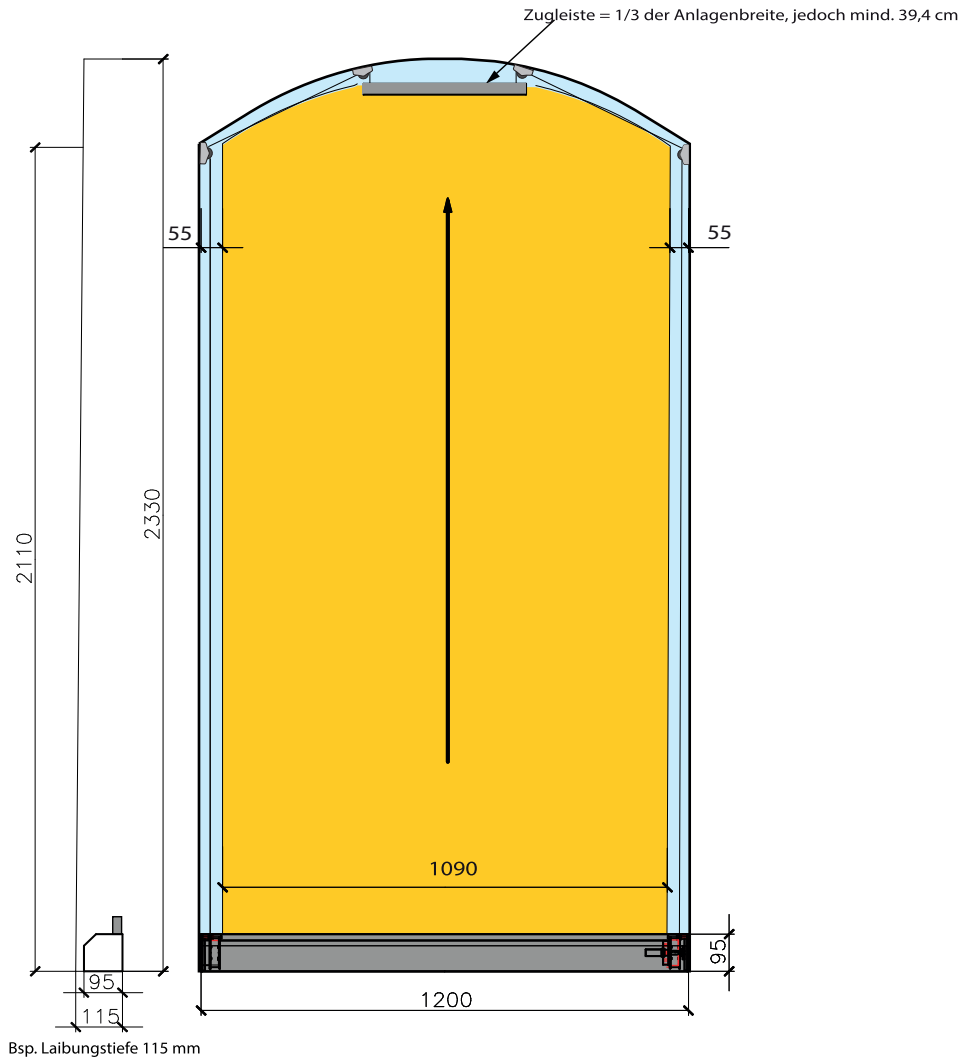

Bsp. eingefahrene Gegenzugmarkise UNO 95.2-R am Musterbeispiel

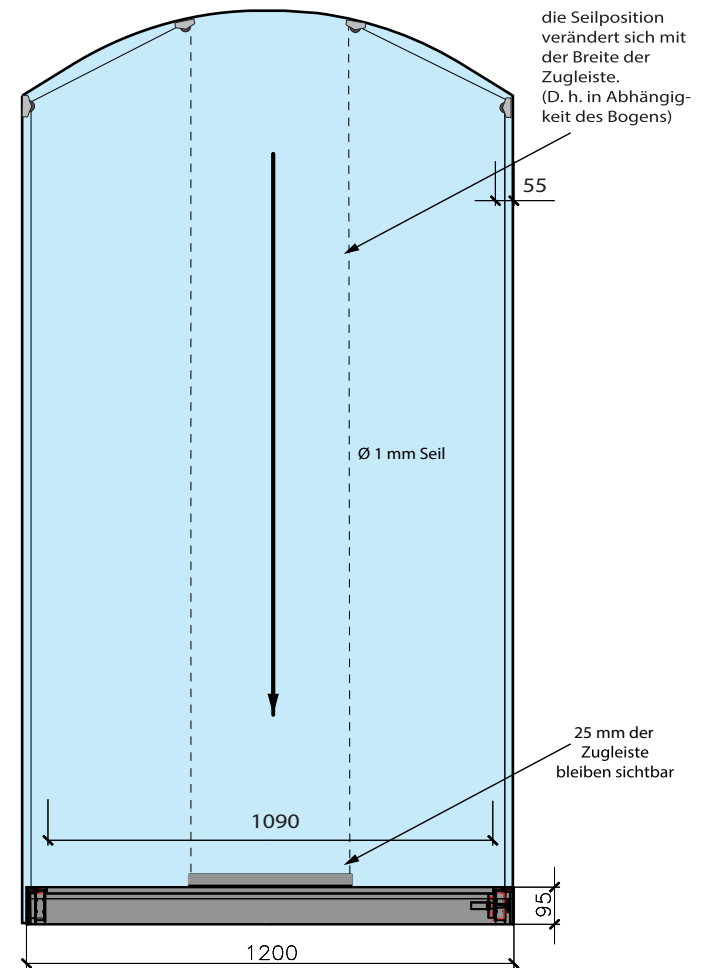



Rundbogenfenster



Korbbogenfenster



Segmentbogenfenster



Stichtbogenfenster

am Bsp. einer geraden UNO 95.2 Markise im Segmentbogen

Bsp. ausgefährene Gegenzugmarkise UNO 95.2 am Bsp. Laibungstiefe 115 mm, Breite 1200 mm x Höhe 2330 mm

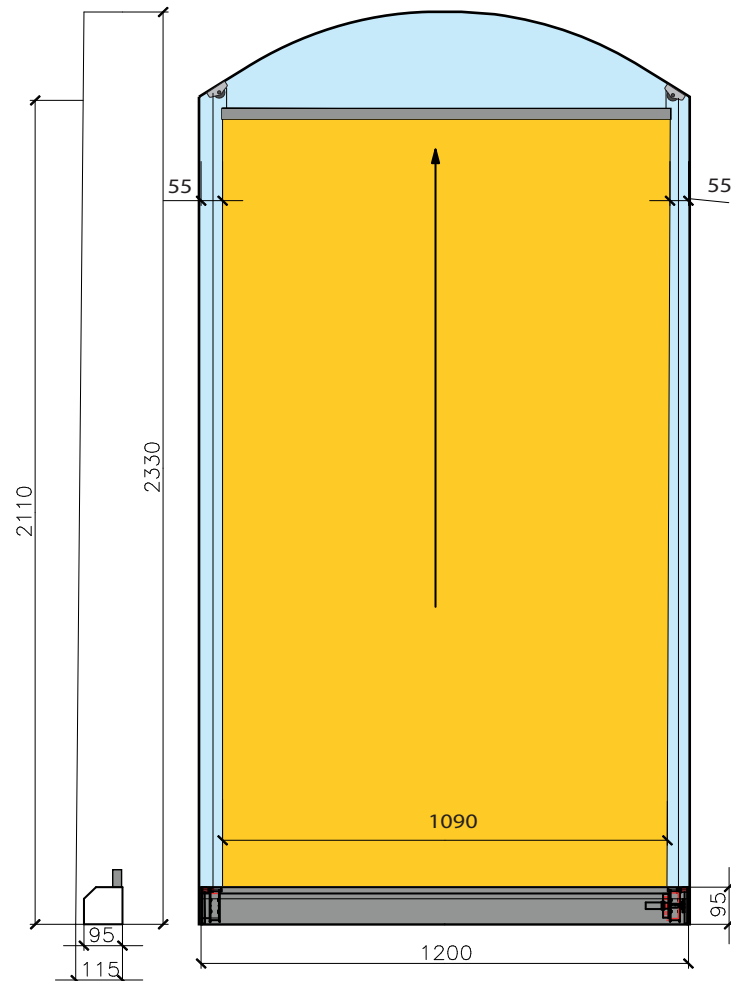

Bsp. Laibungstiefe 115 mm

Bsp. eingefahrene Gegenzugmarkise UNO 95.2 am Musterbeispiel

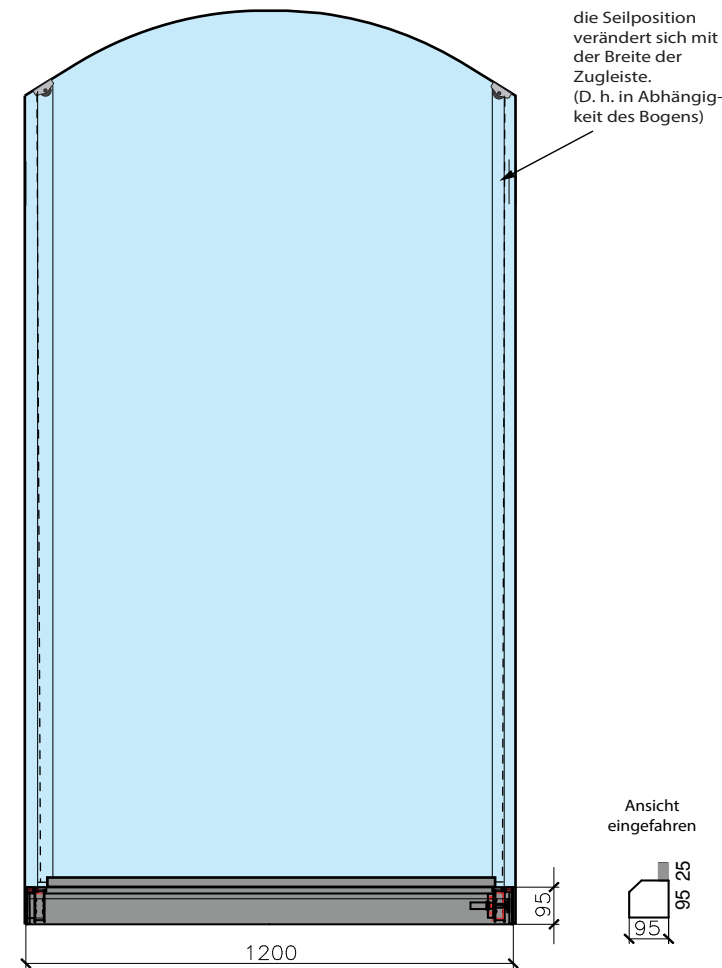

Ansicht eingefahren



am Bsp. mit einem Maß 1200 x 2330 mm

Bsp. ausgefahren:

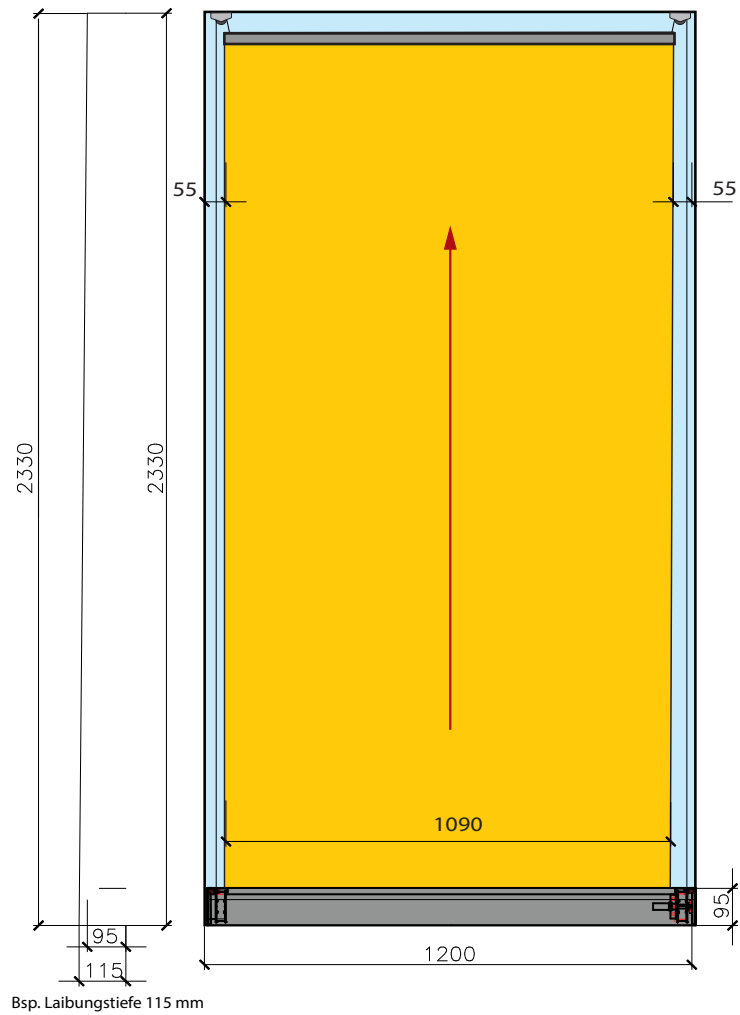

Bsp. eingefahren:

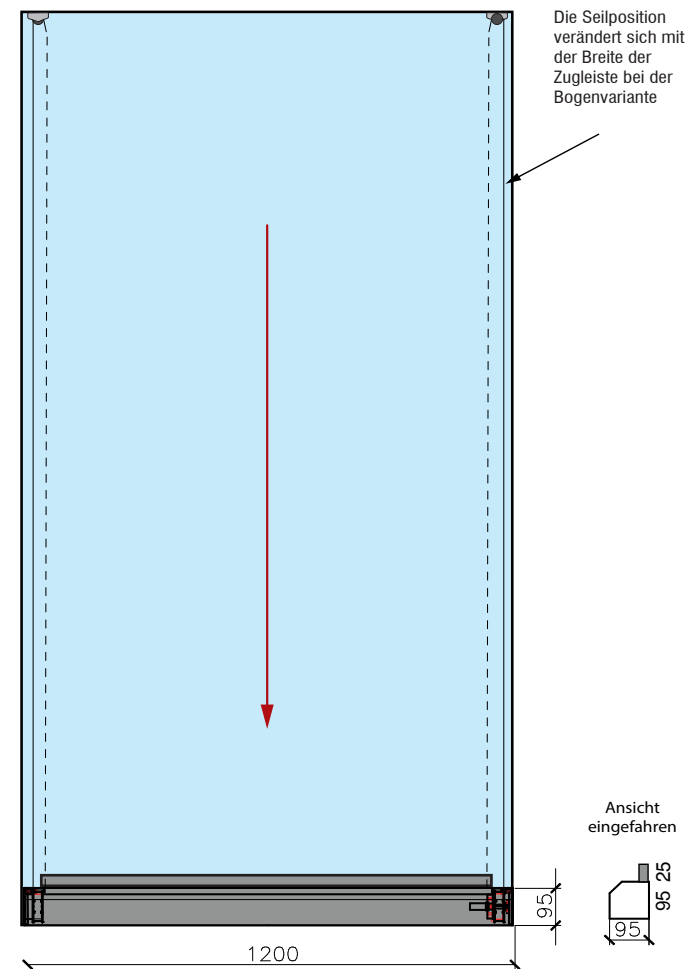



XS S **M** L XL

UNO 95.2 gerade Anlage



ROLLO VON UNTEN NACH OBEN

Verkaufspreis in € brutto, inkl. MwSt., ab Werk, zzgl. Versand

ÜBERSICHT

Anwendungsbereich: innen / außen
mind. Breite: 89 cm (bei Funk: 111 cm / Solar: 118 cm)
max. Breite: 200 cm
max. Höhe: **270 cm**
Kasten: 95 x 95 mm
Profilfarben: weiß (RAL 9016); weitere RAL-Farben möglich
Seitenführung: hochreißfestes Seil
Behänge: SOLTIS 92 / Soltis B92

Bedienungen:

Motor  Standard
Funk, Solar   Solar mit Handsender: + 998 €

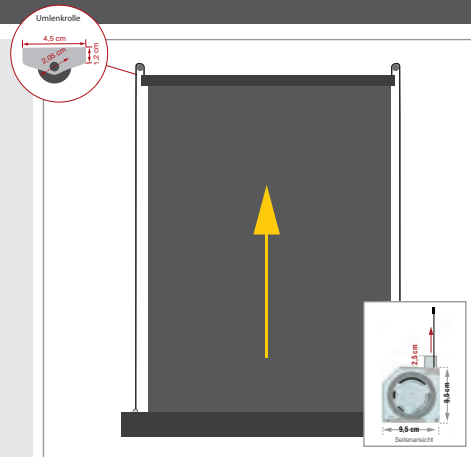

DETAILS

UNO 95.2

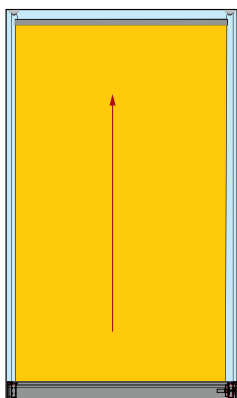

UNO 95.2-S (Schräge)

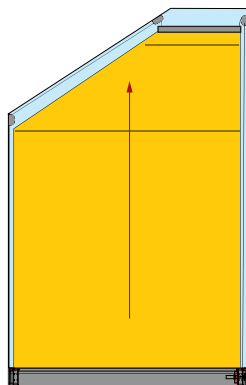

UNO 95.2-R (Bogenbildung)

